

eve outdoor cam 

Découvrez Eve Outdoor Cam

Plaque de montage (1)

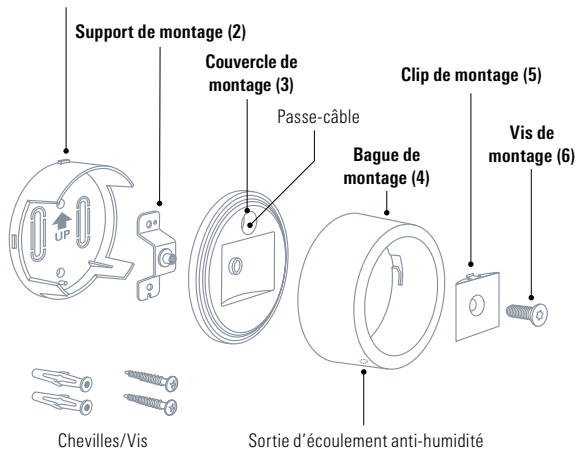

Borniers



Clé Allen

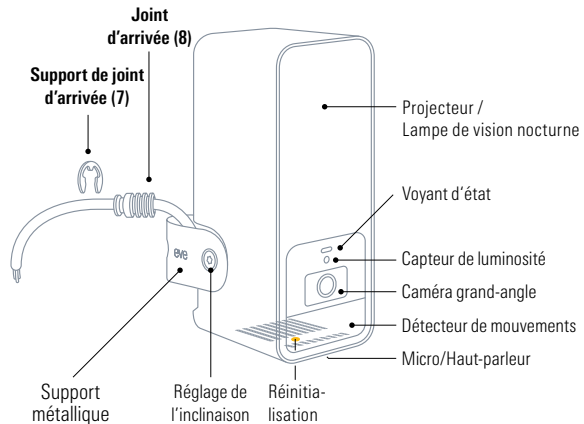

Prise en main



En cas de doute ou de difficultés pour installer Eve Outdoor Cam, renseignez-vous auprès d'un électricien qualifié. Ce produit doit être installé et/ou utilisé conformément aux normes et réglementations électriques applicables.

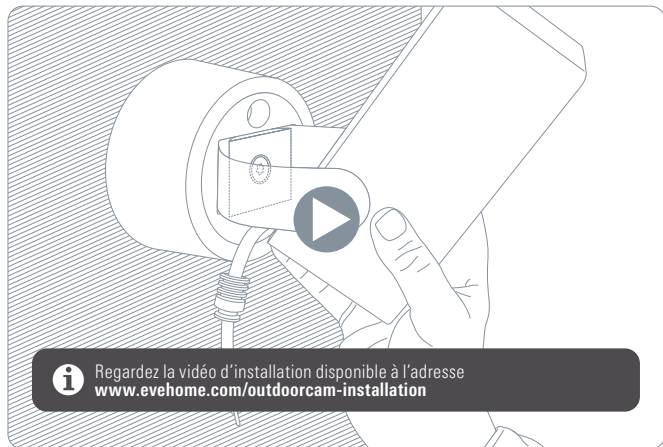

Regardez la vidéo d'installation disponible à l'adresse www.evehome.com/outdoorcam-installation

Choisissez l'emplacement d'installation

Dans l'idéal, installez Eve Outdoor Cam à la place d'un luminaire extérieur existant, à 2,5 m de hauteur avec un angle d'inclinaison de 30°. Vous pouvez malgré tout orienter Eve Outdoor Cam en fonction de vos besoins, car l'angle de la caméra est réglable sur trois axes.



Veillez respecter les lois de votre pays concernant les prises de vue dans l'espace public.

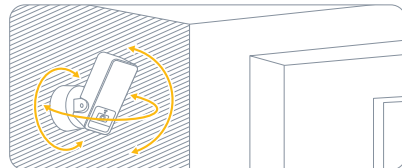
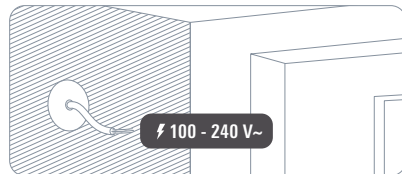
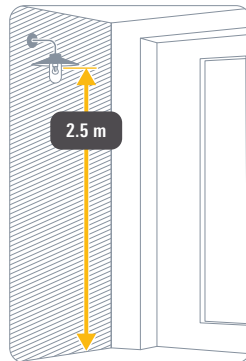

Prise en main

Vérifiez la couverture Wi-Fi

À l'extérieur, la réception Wi-Fi est parfois de mauvaise qualité. Avant d'installer votre Eve Outdoor Cam, vérifiez que la couverture Wi-Fi est suffisante à l'endroit souhaité.

Eve Outdoor Cam se connecte exclusivement aux réseaux Wi-Fi 2,4 GHz pour profiter d'une meilleure portée et de plus fiabilité. Pour vérifier la couverture à l'aide de votre iPhone, vérifiez qu'il est connecté à un réseau Wi-Fi 2,4 GHz. Vous devrez peut-être désactiver provisoirement le réseau 5 GHz de votre routeur.

Tenez votre iPhone à proximité du mur, à l'endroit où vous souhaitez installer Eve Outdoor Cam. Patientez au moins dix secondes et vérifiez le signal Wi-Fi sur votre iPhone. Vous devez avoir au moins deux barres de réception.

Si le signal Wi-Fi n'est pas disponible à l'emplacement souhaité, essayez de rapprocher votre point d'accès Wi-Fi, utilisez un répéteur Wi-Fi, ajoutez un nœud supplémentaire à votre réseau maillé ou choisissez un autre emplacement pour l'installation d'Eve Outdoor Cam.



Coupez le courant



AVERTISSEMENT : risque de choc électrique !

Sur votre tableau électrique, coupez le circuit connecté à votre luminaire extérieur existant. Allumez et éteignez l'interrupteur correspondant à plusieurs reprises pour vérifier qu'aucun courant ne passe.

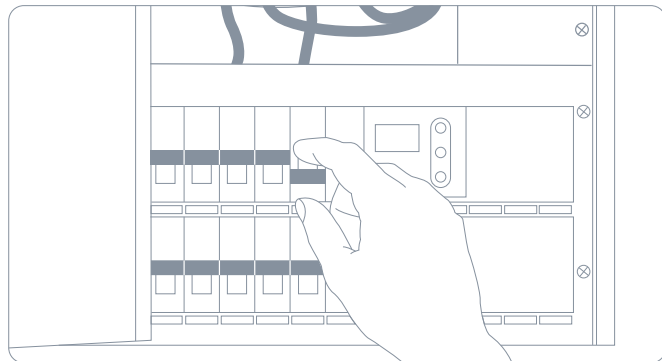

Installation

① Installez la plaque de montage

Démontez et retirez votre luminaire extérieur existant. Positionnez la plaque de montage (1) et retirez l'un des clips en plastique pour créer une ouverture permettant de faire passer le câble d'alimentation. Vérifiez que la flèche UP est orientée vers le haut, puis tracez les trous des vis. Retirez la plaque de montage (1), percez à l'endroit marqué puis insérez les chevilles fournies.



Eve Outdoor Cam nécessite à la fois un fil de neutre et un fil de terre. Si ces fils ne sont pas présents, Eve Outdoor Cam n'est pas compatible à cet endroit.

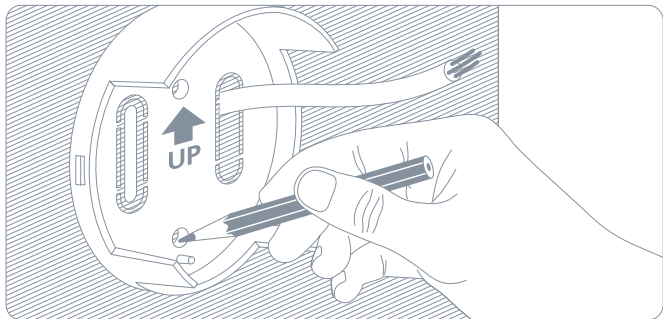

Vous pouvez également utiliser les chevilles murales de votre luminaire extérieur existant, si l'entraxe convient. Dans ce cas, veillez à ce que la flèche UP soit orientée vers le haut, ou à l'horizontale vers la gauche ou la droite.



Placez le support de montage (2) par-dessus la plaque de montage (1) et fixez-les à l'aide des vis fournies.

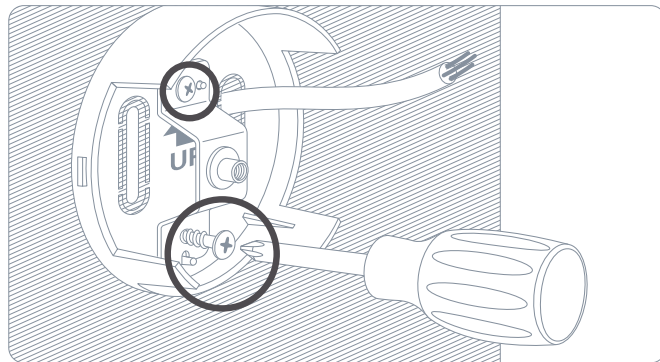

② Fixez Eve Outdoor Cam

Placez le couvercle de montage (3) sur le support de montage (2), passe-câble en haut.

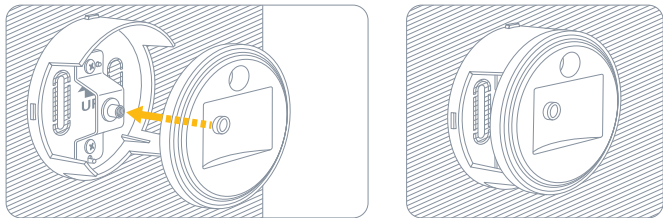

Placez la bague de montage (4) en orientant la sortie d'écoulement anti-humidité vers le bas, et fixez-la en la tournant vers la gauche.

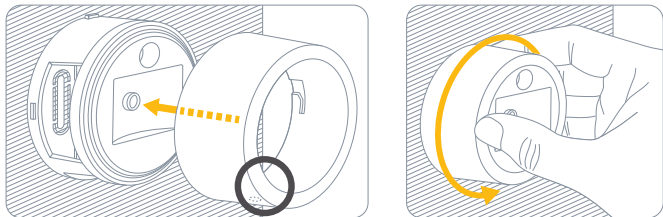

Placez le clip de montage (5) et le support métallique dans l'encastrement du couvercle de montage (3) et emboîtez le clip de montage (5). Tournez la vis de montage (6) fournie dans le sens des aiguilles d'une montre pour fixer Eve Outdoor Cam.



Tant que la vis n'est pas suffisamment serrée, tenez Eve Outdoor Cam pour l'empêcher de tomber. Il n'est pas nécessaire de serrer la vis à fond, ni d'utiliser la clé Allen fournie. Pour l'instant, serrez simplement à la main.

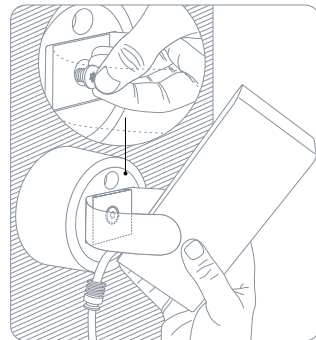
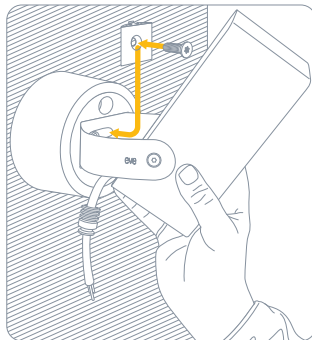

③ Branchez Eve Outdoor Cam

Faites passer le câble à travers le passe-câble.

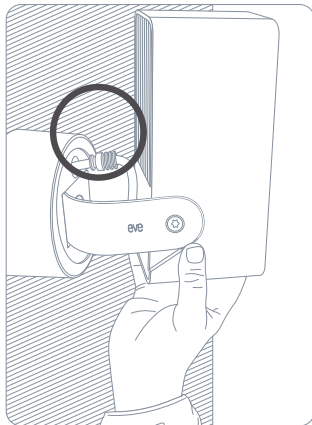

12

Mettez Eve Outdoor Cam à l'envers et ouvrez de nouveau la bague de montage (5) en la faisant glisser vers la droite et en la tirant vers vous pour accéder facilement aux câbles.

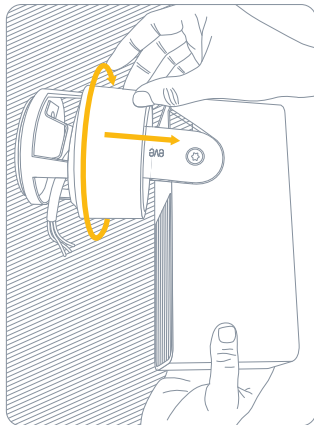

Faites passer le câble d'Eve Outdoor Cam à travers le support mural pour que le joint d'arrivée soit plaqué contre le couvercle de montage (3).

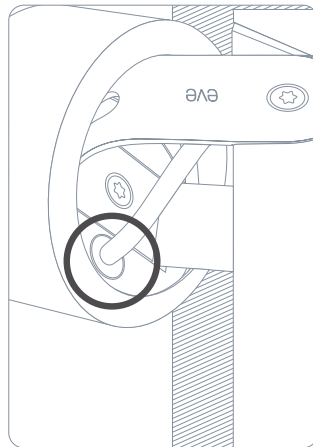

Fixez le joint d'arrivée (8) au moyen de son support (7).

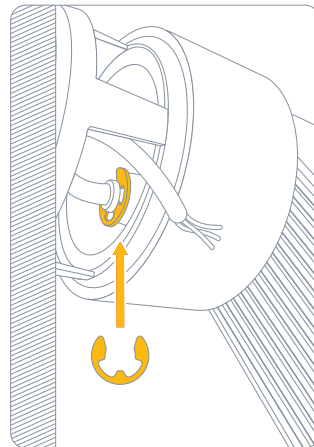

13

Branchez les fils correspondants du câble d'alimentation à Eve Outdoor Cam au moyen des borniers fournis.

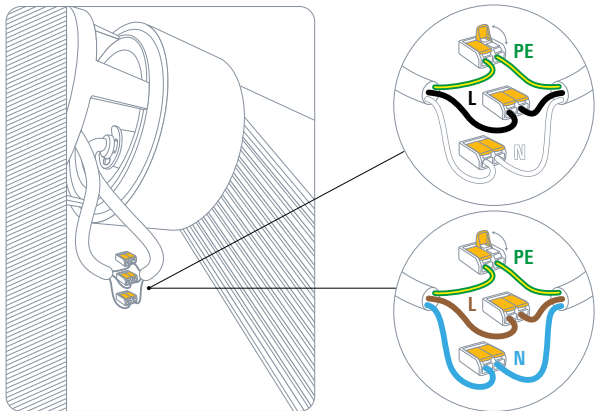

Eve Outdoor Cam nécessite à la fois un fil de neutre et un fil de terre. Si ces fils ne sont pas présents, Eve Outdoor Cam n'est pas compatible à cet endroit.

Remplacez Eve Outdoor Cam à sa position d'origine et insérez les borniers et les câbles dans le support mural.

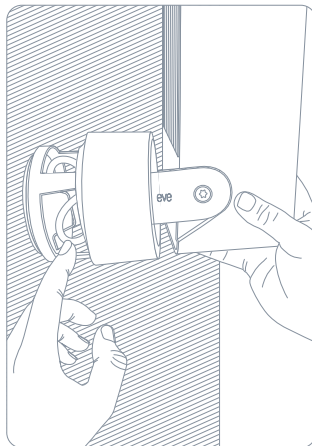

Fixez de nouveau la bague de montage (5) en la poussant vers le mur et en la faisant pivoter vers la gauche. Vérifiez que la sortie d'écoulement anti-humidité est orientée vers le bas.

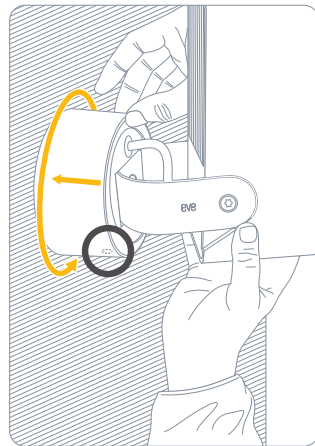

④ Installez Eve Outdoor Cam

Alignez Eve Outdoor Cam et fixez-la complètement en utilisant la clé Allen fournie.

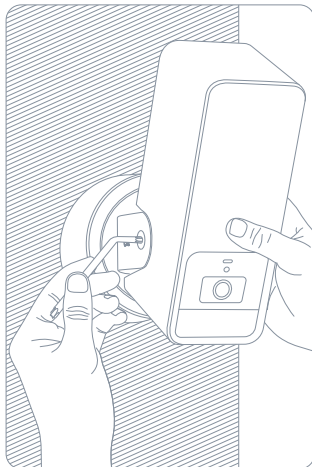

Remettez le courant au niveau du tableau électrique. Le voyant d'état devrait alors s'allumer.

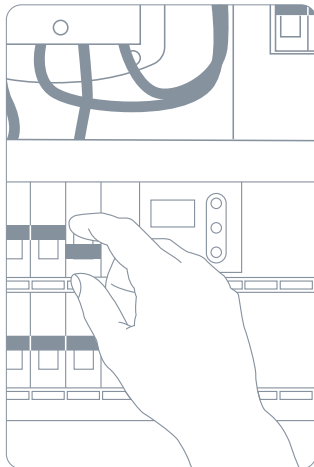

Téléchargez l'app Eve sur l'App Store.

Ouvrez l'app Eve, puis appuyez sur Ajouter un accessoire. Eve vous guide alors tout au long du processus de configuration.

Si vous avez déjà configuré un autre accessoire, accédez aux réglages d'Eve pour ajouter Eve Outdoor Cam à votre domicile.

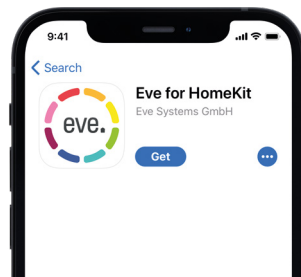
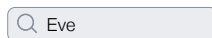

Pour ajouter Eve Outdoor Cam, utilisez le code HomeKit imprimé au dos de ce manuel.

Profitez-en bien !

Enregistrements

Eve Outdoor Cam prend en charge exclusivement Apple HomeKit Secure Video, ce qui vous permet de stocker en toute sécurité dans iCloud les activités détectées par Eve Outdoor Cam. HomeKit Secure Video nécessite iCloud+ (non inclus). iCloud+ avec 50 Go de stockage accepte une caméra, iCloud+ avec 200 Go de stockage jusqu'à cinq caméras, et iCloud+ avec 2 To de stockage un nombre illimité de caméras. Les enregistrements de la caméra ne sont pas décomptés de votre quota de stockage iCloud+. Les enregistrements sont conservés pendant dix jours, puis supprimés automatiquement. Pour garder un enregistrement, vous pouvez le sauvegarder définitivement.

	Vidéo en direct	Enregistrements	Notification à chaque mouvement	Notification en cas de mouvement spécifique (personne/animal/véhicule)	Nombre de caméras prises en charge
Non iCloud+	✓		✓		
iCloud+ avec 50 Go de stockage	✓	✓	✓	✓	1
iCloud+ avec 200 Go de stockage	✓	✓	✓	✓	5
iCloud+ avec 2 To de stockage	✓	✓	✓	✓	Illimité

Accédez de façon sécurisée à votre Eve Outdoor Cam lorsque vous n'êtes pas chez vous et profitez de la détection intelligente des personnes, des animaux et des véhicules sur les images enregistrées par Eve Outdoor Cam. Vous pouvez utiliser automatiquement une Apple TV HD, une Apple TV 4K ou un HomePod utilisant le même compte iCloud que votre iPhone comme concentrateur, sans la moindre configuration supplémentaire.

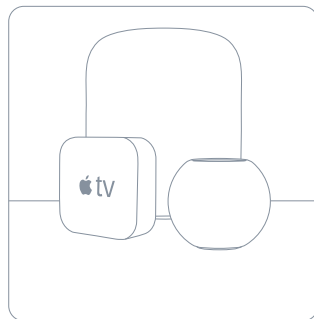

Pour configurer les réglages d'Eve Outdoor Cam, touchez l'icône Réglages affichée sur le flux vidéo de l'app Maison sur votre iPhone ou iPad.

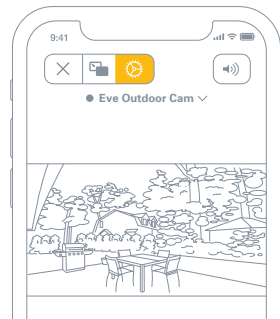

Accès

Pour inviter les personnes disposant d'un compte iCloud à accéder à Eve Outdoor Cam, sélectionnez Réglages des domiciles dans l'app Maison. Seul le propriétaire de la maison dans l'app Maison peut modifier le mode de diffusion et d'enregistrement en fonction de l'occupation de la maison, et autoriser d'autres personnes à visionner les enregistrements d'Eve Outdoor Cam.



État

Vous pouvez éteindre le voyant d'état de la caméra dans les réglages Eve Outdoor Cam de l'app Maison.

- Voyant éteint – Diffusion/Enregistrement désactivés
- Bleu – Diffusion possible mais inactive
- Rouge – Diffusion en cours / Enregistrement activé

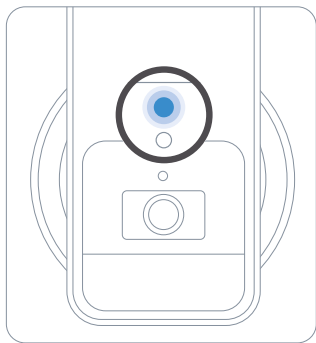

100% Privacy
evehome.com/privacy



Pas de cloud Eve



Pas d'inscription



Pas de pistage

La caméra Eve Outdoor Cam est conçue pour protéger vos données personnelles. Les vidéos diffusées à partir d'Eve Outdoor Cam et d'iCloud sont chiffrées de bout en bout vers vos appareils. Vous seul pouvez les visionner, ainsi que les personnes avec lesquelles vous partagez l'accès à l'app Apple Maison.

Pour en savoir plus, consultez la page evehome.com/fr/vie-privee

Détection de mouvements

Grâce à son détecteur de mouvements spécialement conçu, Eve Outdoor Cam n'envoie pas d'alertes inutiles quand des branches bougent à cause du vent ou quand de petits animaux passent dans le champ de la caméra, ou pour tout autre événement qui ne nécessite pas votre attention. Vous pouvez régler la sensibilité de la détection des mouvements dans les réglages de l'accessoire disponibles dans l'app Eve.

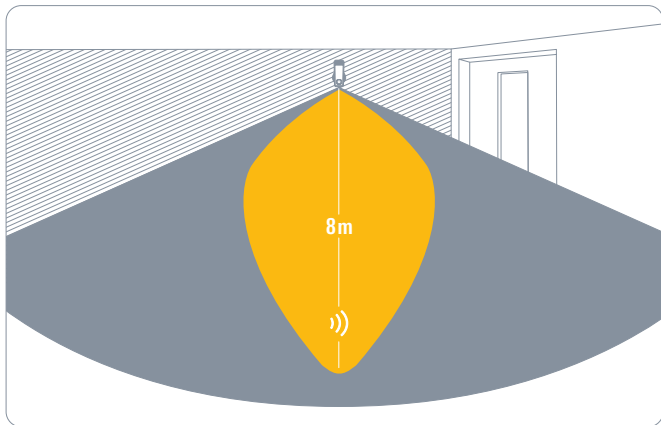

Projecteur automatique

Eve Outdoor Cam allume automatiquement son projecteur lorsque son détecteur de mouvements détecte un mouvement. Pour activer le projecteur uniquement la nuit, régler sa durée d'allumage ou le désactiver entièrement, accédez aux réglages de l'accessoire dans l'app Eve.



Haute luminosité

Si vous souhaitez augmenter la puissance d'éclairage du projecteur intégré, appuyez sur le bouton Haute luminosité dans l'app Eve. Vous pouvez également activer ce mode pour l'allumage automatique du projecteur. Le mode Haute luminosité s'éteint automatiquement au bout d'un certain temps.



Réinitialisation

Réinitialisation des réglages Wi-Fi

Pour connecter Eve Outdoor Cam à un autre réseau Wi-Fi, appuyez pendant cinq secondes sur le bouton de réinitialisation qui se trouve au bas de la caméra avec un trombone, jusqu'à ce que le voyant clignote en bleu. Relâchez le bouton de réinitialisation dès que le voyant commence à clignoter en bleu, puis ouvrez l'app Maison pour ajouter Eve Outdoor Cam au réseau Wi-Fi auquel votre iPhone est actuellement connecté.

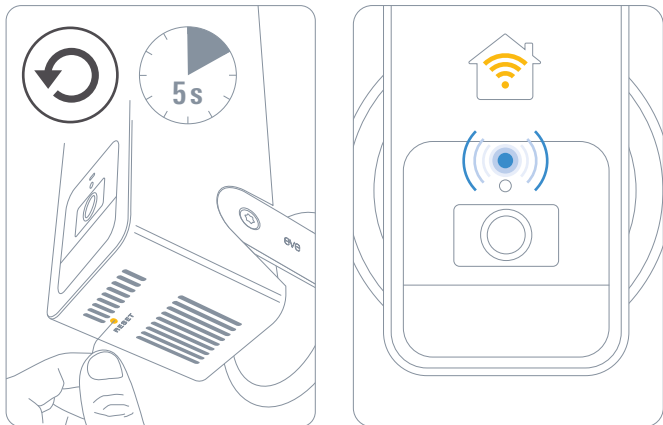

Réinitialisation

Pour réinitialiser tous les réglages d'Eve Outdoor Cam, y compris le jumelage HomeKit, appuyez pendant six secondes sur le bouton de réinitialisation qui se trouve au bas de la caméra avec un trombone, jusqu'à ce que le voyant clignote en rouge.

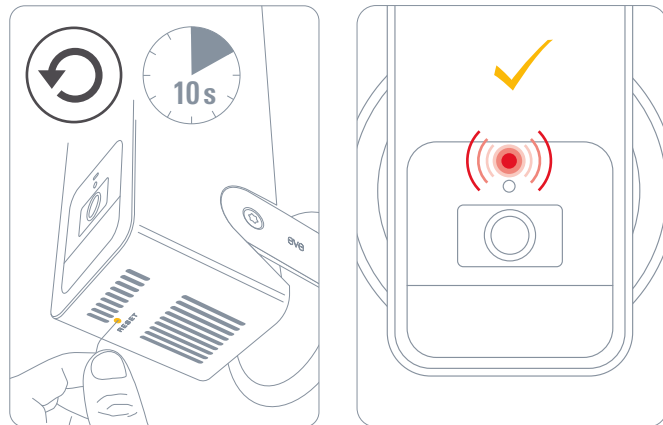

Informations légales

This device complies with part 15 of the FCC Rules and Industry Canada licence-exempt RSS standard(s). Operation is subject to the following two conditions: (1) This device may not cause interference, and (2) this device must accept any interference received, including interference that may cause undesired operation.

This equipment has been tested and found to comply with the limits for a Class B digital device, pursuant to part 15 of the FCC Rules. These limits are designed to provide reasonable protection against harmful interference in a residential installation. This equipment generates, uses and can radiate radio frequency energy and, if not installed and used in accordance with the instructions, may cause harmful interference to radio communications. However, there is no guarantee that interference will not occur in a particular installation. If this equipment does cause harmful interference to radio or television reception, which can be determined by turning the equipment off and on, you are encouraged to try to correct the interference by one or more of the following measures: reorient or relocate the receiving antenna; increase the separation between the equipment and receiver; consult the dealer or an experienced radio/TV technician for help. • This Class B digital apparatus complies with Canadian ICES-003.

Changes or modifications not expressly approved by Eve Systems could void your authority to operate this device.

This equipment complies with FCC RF, IC RSS-102 and CE radiation exposure limits set forth for an uncontrolled environment. This equipment should be installed and operated with a minimum distance of 20 centimeters between the radiator and your body. This transmitter must not be co-located or operating in conjunction with any other antenna or transmitter.

Le présent appareil est conforme aux CNR d'Industrie Canada applicables aux appareils radio exempts de licence. L'exploitation est autorisée aux deux conditions suivantes : (1) l'appareil ne doit pas produire de brouillage, et (2) l'utilisateur de l'appareil doit accepter tout brouillage radioélectrique subi, même si le brouillage est susceptible d'en compromettre le fonctionnement. Cet appareil numérique de la classe B est conforme à la norme NMB-003 du Canada.

Cet équipement est conforme aux CNR-102 d'Industrie Canada. Cet équipement doit être installé et utilisé avec une distance minimale de 20 centimètres entre le radiateur et votre corps. Cet émetteur ne doit pas être co-localisée ou opérant en conjonction avec autre antenne ou émetteur.

For questions about compliance with FCC regulations, please contact: Compliance Officer, Eve Systems, 100 Pine St., Suite 1250, San Francisco CA 94111, USA • UK Authorised Representative: Authorised Representative Service, The Old Methodist Chapel, Great Hucklow, SK17 8RG, UK

Hereby, Eve Systems declares that this device is in compliance with the essential requirements and other relevant provisions of Directive 2014/53/EC. The declaration of conformity is available at www.evehome.com/doc

Purpose of control: operating control; construction of control: plug-in operating control; type 1 action, operating time: continuous; temperature range: -20 °C - 45 °C; frequency range: 2412 - 2472 MHz (2462 for FCC, ISED), max. EIRP: 20 dBm

Product: 10ECA4101/ 10ECA8101 • Model: 20ECA8101 / 20ECA4101
Part: 51ECA9901 • FCC ID: SNE-ODC-001 • IC: 11192A-ODC001

Eve Systems GmbH, Rotkreuzplatz 1, 80634 Munich, Germany



eve outdoor cam 



Conservez en lieu sûr votre code de configuration HomeKit. Ce code est indispensable pour ajouter Eve à votre domicile, et personne d'autre que vous ne connaît ce code.