

eve outdoor cam 

Ismerkedjen meg az Eve Outdoor Cam kamerával

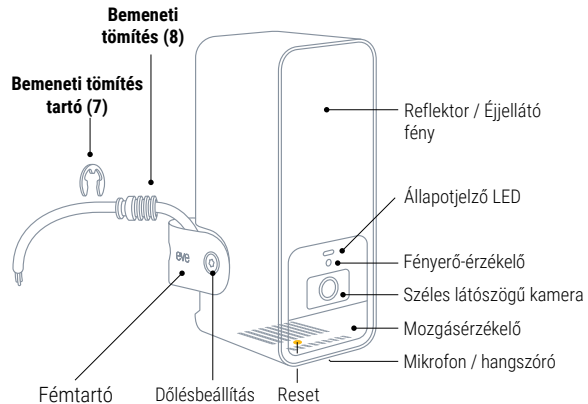

Bevezetés

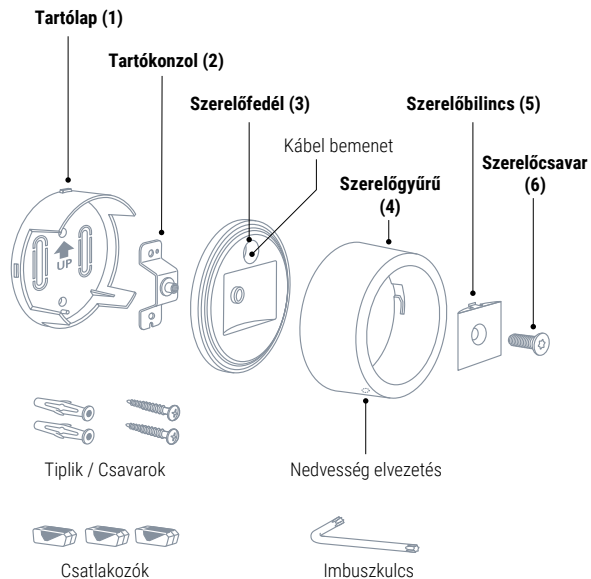

Ha bizonytalan az Eye Outdoor Cam telepítésével kapcsolatban, vagy ha ez problémát jelent az Ön számára, forduljon szakképzett villanyszerelőhöz. A készüléket a vonatkozó elektromos előírásoknak és szabályzatoknak megfelelően kell telepíteni és/vagy használni.

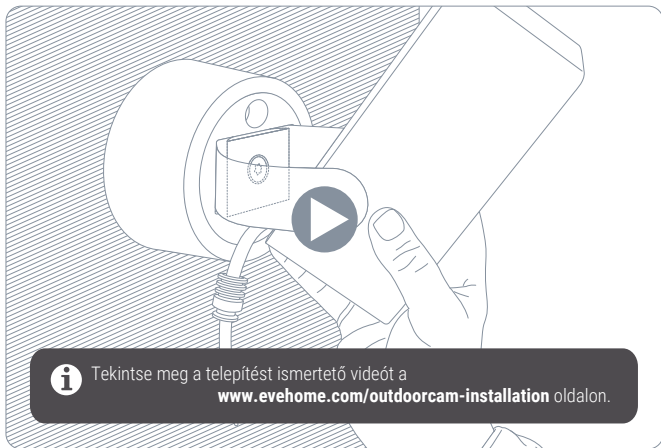

Tekintse meg a telepítést ismertető videót a www.evehome.com/outdoorcam-installation oldalon.

Helyválasztás

Az Eye Outdoor Cam kamerát meglévő kültéri lámpa helyett ajánlott telepíteni. Az ideális telepítési magasság 2,5 m, a dőlésszög 30°, mindazonáltal a háromtengelyes kameraszög-beállításnak köszönhetően az Eye Outdoor Cam könnyen az Ön igényeihez igazítható.



Kérjük, tartsa be a közterületi kamerahasználatra vonatkozó helyi jogi szabályozást.

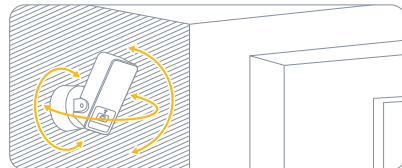
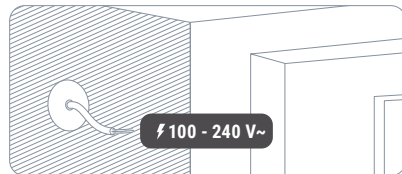
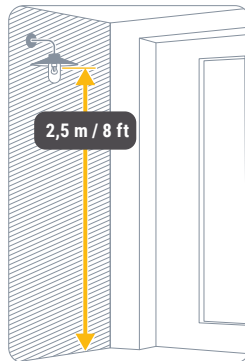

Bevezetés

Wi-Fi lefedettség ellenőrzése

A kültéri telepítés gyakran kihívást jelent a Wi-Fi vétel szempontjából. Mielőtt telepíteni kezdené az Eve Outdoor Cam kamerát, győződjön meg a megfelelő helyszíni Wi-Fi lefedettségről.

Az Eve kültéri kamera kizárólag 2,4 GHz-es Wi-Fi hálózatokhoz csatlakozik, ami növeli a hatótávolságát és a megbízhatóságát. Ha iPhone-ja segítségével szeretné ellenőrizni a lefedettséget, győződjön meg róla, hogy az 2,4 GHz-es Wi-Fi hálózathoz csatlakozik. Előfordulhat, hogy átmenetileg le kell tiltania az útválasztó 5 GHz-es hálózatát.

Tartsa az iPhone-t a falhoz azon a ponton, ahol telepíteni szeretné az Eve Outdoor Cam kamerát. Várjon legalább 10 másodpercet, és ellenőrizze a Wi-Fi jelet az iPhone-on. Legalább két pálcikás vétellel kell rendelkeznie.

Ha a Wi-Fi jel nem éri el a kívánt helyet, megpróbálhatja közelebb helyezni a Wi-Fi hozzáférési pontot, használhat Wi-Fi repeatert vagy egy másik mesh csomópontot, esetleg választhat más helyet az Eve Outdoor Cam számára.

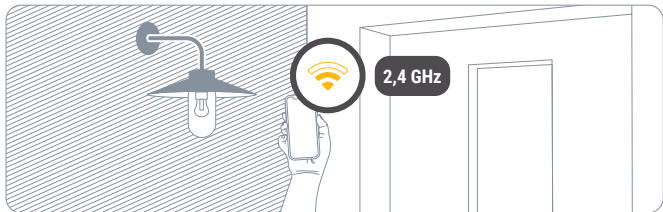

A tápegység lekapcsolása



FIGYELEM - Elektromos áramütés veszélye!

Kapcsolja ki az elosztóban a meglévő kültéri lámpához csatlakozó megszakítót. Kapcsolja többször be és ki a lámpa kapcsolóját, hogy megbizonyosodjon róla, hogy árammentesítette.

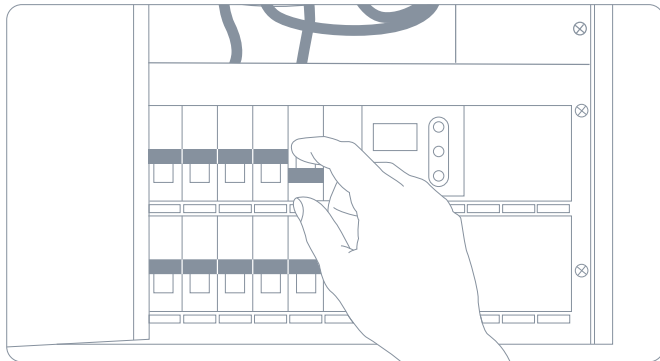

Telepítés

① A tartólap telepítése

Szerelje le és távolítsa el a kültéri lámpát. Helyezze a tartólapot (1) a helyére és távolítsa el az egyik műanyag kapcsot, átvezető nyílást létrehozva ezáltal a tápkábel számára. Győződjön meg róla, hogy az UP (FEL) nyíl felfelé mutat, majd jelölje be a csavarok helyét. Vegye le a tartólapot (1), fúrja ki a megjelölt lyukakat, és helyezze be a mellékelt tipliket a falba.

! Az Eve Outdoor Cam kamerának nullás vezetékre és földkábelre van szüksége. Ha ezek a vezetékek nem állnak rendelkezésre, az Eve Outdoor Cam nem kompatibilis az adott helyen.

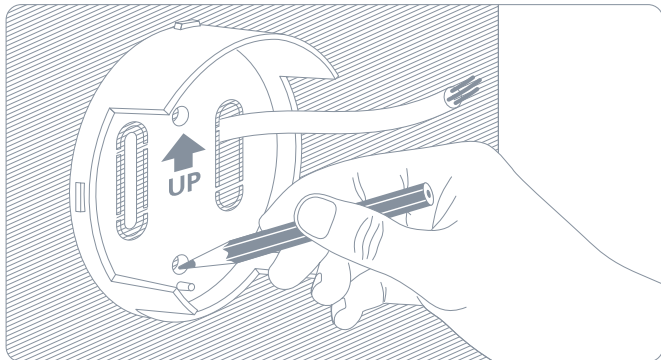

i Használhatja a már meglévő kültéri lámpa tipliket is, ha azok a szükséges távolságra találhatók. Ebben az esetben győződjön meg arról, hogy az UP (FEL) nyíl felfelé vagy vízszintesen balra vagy jobbra mutat.



Helyezze a tartókonzolt (2) a tartólapra (1), és rögzítse a mellékelt csavarokkal.

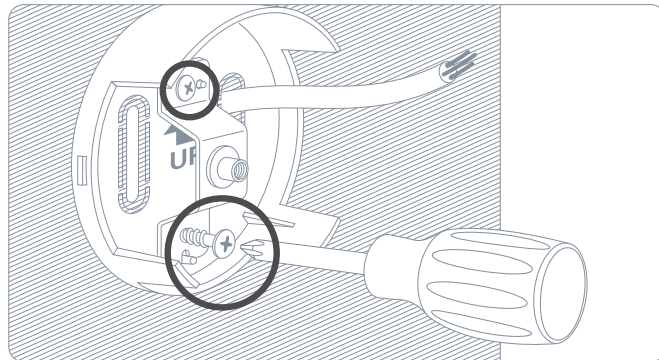

② Az Eve Outdoor Cam telepítése

Helyezze a szerelőfedelet (3) a tartókonzol (2) tetejére úgy, hogy a kábel bemenet felül legyen.

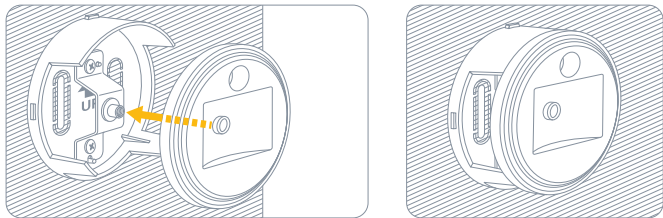

Szerelje fel a szerelőgyűrűt (4) úgy, hogy a nedvességelvezető lefelé nézzen, majd balra elfordítva rögzítse.

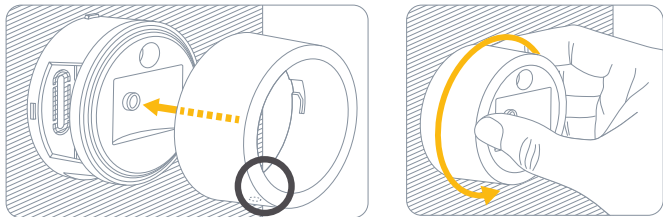

Helyezze a szerelőbilincset (5) a fémkonzollal együtt a szerelőfedél (3) található mélyedésbe, majd pattintsa be a szerelőbilincset (5) a helyére. A csomagolás részét képező rögzítőcsavar (6) óramutató járásával megegyező irányú becsavarozásával rögzítse az Eve Outdoor Cam kamerát.

i Ügyeljen arra, hogy mindaddig tartsa az Eve Outdoor Cam kamerát, amíg kellően meg nem húzta a csavart. Nem kell teljesen meghúzni a csavart, és egyelőre nem kell a mellékelt imbuszkulcsot használni - elég mindössze az ujjait használni.

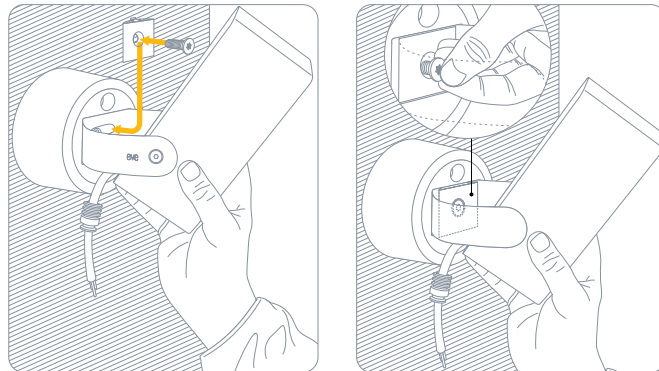

③ Az Eve Outdoor Cam kamera bekötése

Húzza át a kábelt a kábelbemeneten.

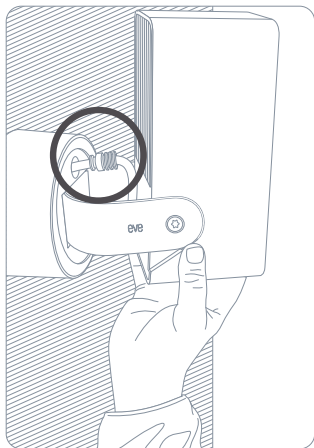

Fordítsa az Eve Outdoor Cam-et fejjel lefelé, majd jobbra elforgatva és maga felé húzva nyissa ki újra a rögzítőgyűrűt (5), hogy könnyebben hozzáférjen a vezetékhez.

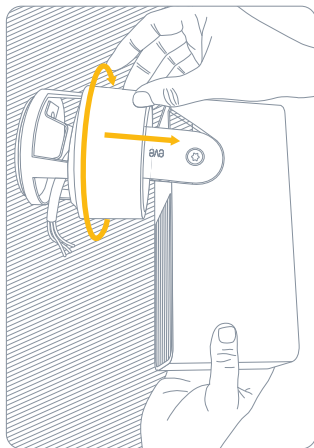

Húzza át az Eve Outdoor Cam kamera kábelét a fali tartón úgy, hogy a tömítés egy szintben legyen a szerelőfedéllel (3).

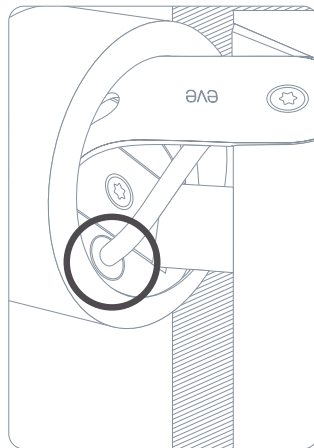

Rögzítse a bemeneti tömítést (8) a bemeneti tömítés tartóval (7).

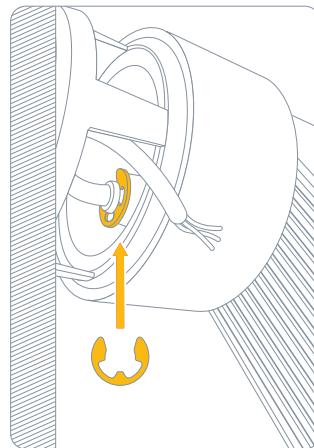

Csatlakoztassa a tápkábel megfelelő vezetőit a mellékelt kábelzorítók segítségével az Eve Outdoor Cam kültéri kamerához.

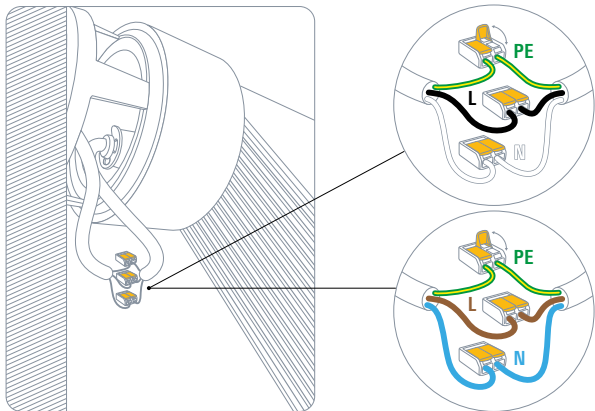

Az Eve Outdoor Cam kamerának nullás vezetékre és földkábelre van szüksége. Ha ezek a vezetékek nem állnak rendelkezésre, az Eve Outdoor Cam nem kompatibilis az adott helyen.

Fordítsa vissza az Eve Outdoor Cam kamerát az eredeti helyzetébe, és helyezze a kábelzorítókat és a kábeleket a fali tartóba.

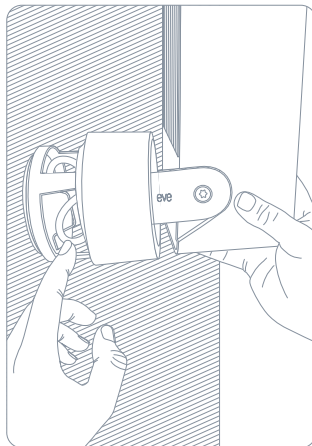

A fal felé tolva és balra elfordítva rögzítse ismét a szerelőgyűrűt (5). Győződjön meg róla, hogy a nedvesség elvezetése továbbra is lefelé irányul.

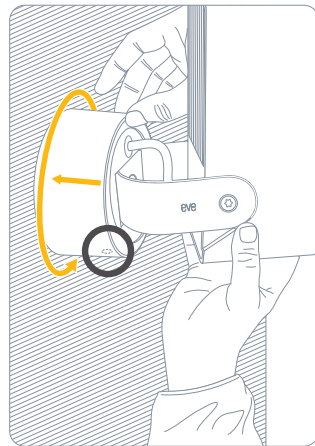

④ Az Eve Outdoor Cam kamera beállítása

Igazítsa a kívánt állásba az Eve Outdoor Cam-et, majd rögzítse teljesen a mellékelt imbuszcsonnyal.

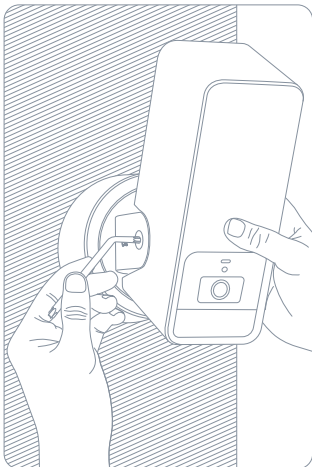

Kapcsolja be az elosztóban a kismegszakítót. Az állapotjelző LED-nek ekkor ki kell gyulladnia.

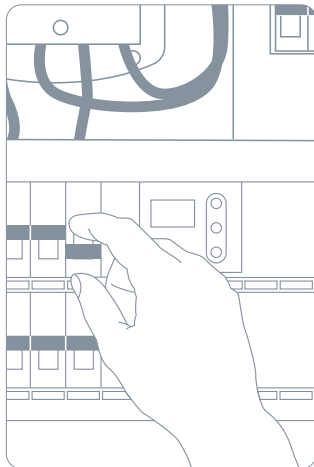

Töltse le az App Store-ból az Eve alkalmazást.

Nyissa meg az Eve alkalmazást, majd kattintson az Add Accessory (Tartozék hozzáadása) opcióra. Az Eve ekkor végigvezeti a telepítés teljes folyamatán.

Ha már a korábbiakban telepített más tartozékokat, lépjen be az Eve beállításába (Settings), majd adja hozzá az otthonához az Eve Outdoor Cam kamerát.

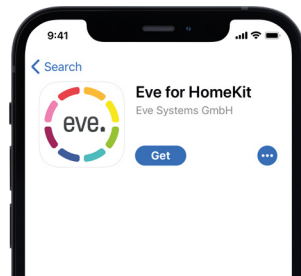
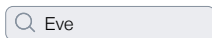

Az Eve Outdoor Cam kapcsoló hozzáadásához használja az útmutató végén található HomeKit kódot.

Használja a készüléket

Videófelvételek

Az Eve Outdoor Cam exkluzív módon támogatja az Apple HomeKit Secure Video szolgáltatást, ami lehetővé teszi az Eve Outdoor Cam által észlelt tevékenységek biztonságos tárolását az iCloud tárhelyen. A HomeKit Secure Video használatához iCloud+ előfizetésre van szükség (nem képezi a csomagolás részét). Az 50 GB tárhelyes iCloud+ egy kamerát, a 200 GB tárhelyes iCloud+ akár öt kamerát, a 2 TB tárhelyes iCloud+ pedig korlátlan számú kamerát támogat. A kamerafelvételek nem számítódnak bele az iCloud+ előfizetés tárhely keretébe. A felvételeket a rendszer tíz napig tárolja, majd automatikusan törli. Ha meg szeretné őrizni a felvételt, tartósan el is mentheti.

	Élő videó	Videófelvételek	Értesítés minden mozgásról	Figyelmeztetés konkrét mozgásra (személyek/állatok/járművek/csomagok)	Támogatott kamerák száma
Nincs iCloud+	✓		✓		
iCloud+ 50 GB tárhellyel	✓	✓	✓	✓	1
iCloud+ 200 GB tárhellyel	✓	✓	✓	✓	5
iCloud+ 2 TB tárhellyel	✓	✓	✓	✓	Korlátlan

Férjen hozzá biztonságosan az Eve Outdoor Cam kamerához távol az otthonától, és intelligensen határozza meg, hogy az Eve Outdoor Cam által rögzített felvételen személy, állat vagy jármű található. Bármely ugyanazt az iCloud fiókot használó Apple TV HD, Apple TV 4K vagy HomePod, miként az iPhone-ja is, automatikusan otthoni elosztóként szolgál majd, semmilyen további beállításra nincs szükség.

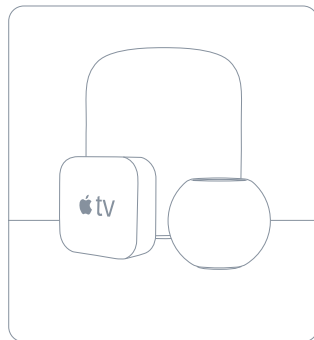

Az Eve Outdoor Cam beállításainak módosításához érintse meg a Home alkalmazás videó nézete melletti Beállítások ikont az iPhone vagy iPad készülékén.

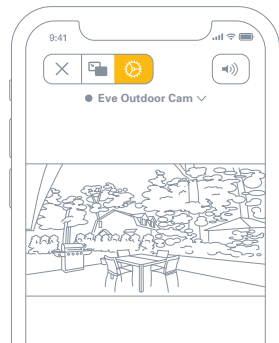

Hozzáférés

Ha iCloud fiókkal rendelkező személyeket szeretne meghívni az Eve kültéri kamerához, válassza a Home alkalmazás Home Setting opcióját. Kizárólag az otthon tulajdonosa változtathatja meg - otthonából vagy távolból - a Home alkalmazásban a streaming és a felvételt készítés módját, továbbá meghatározhatja, hogy láthatják-e mások is az Eve Outdoor Cam kamera felvételeit.

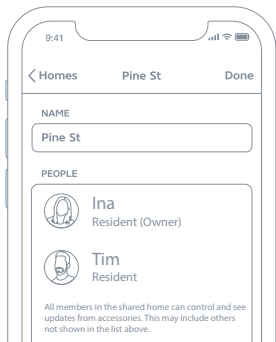

Állapot

A kamera állapotjelzőjét kikapcsolhatja a Home alkalmazás Eve Outdoor Cam beállításában.

- Kikapcsolt - Streaming / Felvételt készítés kikapcsolt állapotú
- Kék - Engedélyezett és inaktív streaming
- Piros - Aktív streaming / Engedélyezett felvételt készítés

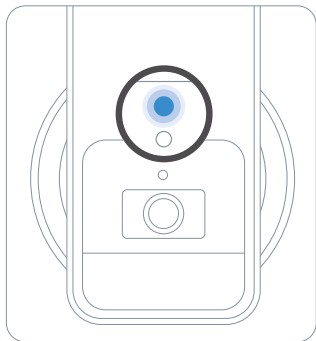

100% Privacy

evehome.com/privacy



No Eve Cloud

Nincs Eve Cloud



No Registration

Semmilyen regisztráció



No Tracking

Nincs nyomon követés

Az Eve Outdoor Cam úgy került kifejlesztésre, hogy óvja az Ön személyes adatait. Az Eve Outdoor Cam-ról streamelt videofelvétel end-to-end titkosított egészen az Ön készülékeiig, így csak Ön és azok a személyek tekinthetik meg azokat, akikkel Ön megosztja az Apple Home alkalmazást.

További információért látogasson el az evehome.com/privacy oldalra.

Mozgásérzékelés

A speciális mozgásérzékelőnek köszönhetően az Eve Outdoor Cam kamera nem terheli Önt szélben mozgó levelekre, kistestű állatokra és egyéb, az Ön figyelmét nem igénylő eseményekre reagálva. A kamera mozgással szembeni érzékenységét az Eve alkalmazás tartozékbeállításaiiban állíthatja be.

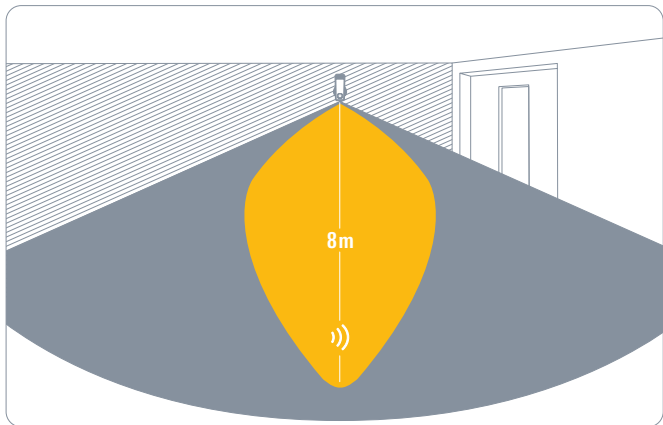

Mozgásérzékelő lámpa

Ha a speciális mozgásérzékelő mozgást érzékel, az Eve Outdoor Cam kültéri kamera automatikusan bekapcsolja a lámpát. Ha az automatikus mozgásérzékelő lámpa működését csak az éjszakai órákra szeretné korlátozni, be szeretné állítani a világítás időtartamát vagy szeretné teljesen deaktiválni, lépjen be az Eve alkalmazásban a tartozékok beállításaihoz.



Fényintenzitás növelése

Ha szeretné, hogy a beépített lámpa extra fényesen világítson, koppintson az Eve alkalmazásban a fényintenzitás növelése gombra. A fényintenzitás növelését az automatikus mozgásérzékelő lámpához is bekapcsolhatja. A fényintenzitás növelése egy bizonyos idő után automatikusan kikapcsol.

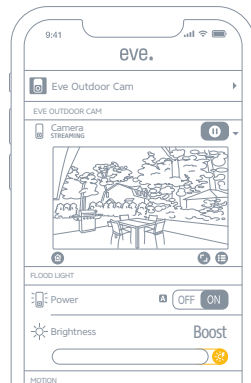

Reset

WiFi reset

Az Eve Outdoor Cam kamera másik Wi-Fi hálózathoz csatlakoztatásához nyomja be egy gemkapoccsal és tartsa 5 másodpercig benyomva a kamera alján található Reset gombot, amíg el nem kezd villogni a kék LED dióda. Amint a kék LED dióda villogni kezd, engedje el a reset gombot, és nyissa ki a Home alkalmazást, hogy hozzáadja az Eve Outdoor Cam kamerát ahhoz a Wi-Fi hálózathoz, amelyhez az iPhone-ja aktuálisan csatlakozik.

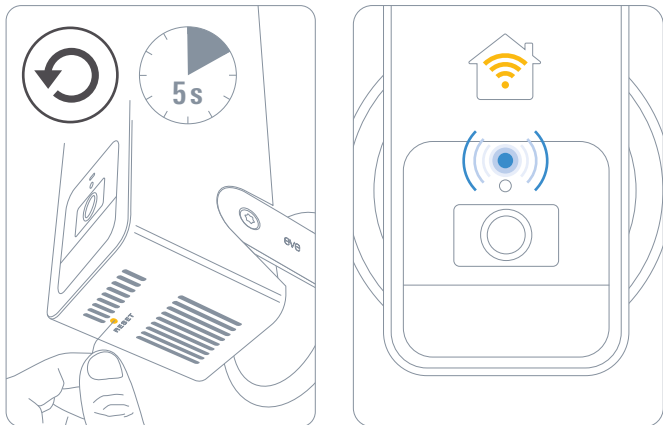

Reset

Az Eve Outdoor Cam kamera összes beállításának visszaállításához, beleértve a HomeKit-tel párosítást is, nyomja be egy gemkapoccsal és tartsa 10 másodpercig benyomva a kamera alján található Reset gombot, amíg a piros LED dióda villogni nem kezd.

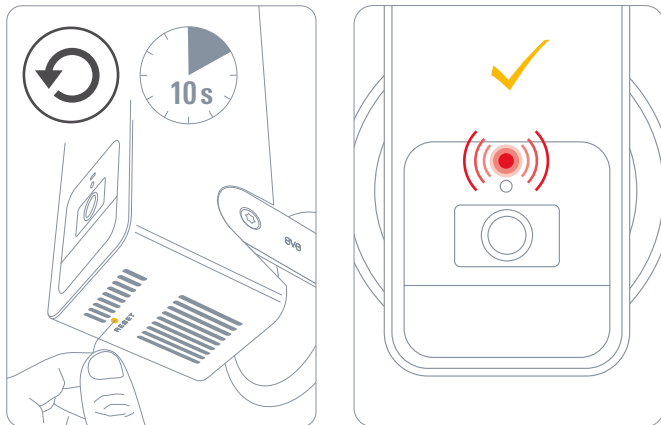

Jogi információk

Hereby, Eve Systems declares that this device is in compliance with the essential requirements and other relevant provisions of Directive 2014/53/EC. The declaration of conformity is available at www.evehome.com/doc

Purpose of control: operating control; construction of control: plug-in operating control; type 1 action, operating time: continuous; temperature range: -20 °C - 45 °C; frequency range: 2412 - 2472 MHz, max. EIRP: 20 dBm

Product: 10ECA4101/ 10ECA8101 • Model: 20ECA8101 / 20ECA4101 • Part: 51ECA9901

Eve Systems GmbH, Rotkreuzplatz 1, 80634 Munich, Germany

Az Eve Systems társaság ezúton kijelenti, hogy ez a készülék megfelel a 2014/53/EK irányelv vonatkozó rendelkezéseinek. A megfelelőségi nyilatkozat a www.evehome.com/doc oldalon található.

A vezérlés rendeltetése: működés vezérlés; a vezérlés kialakítása: plug-in működés vezérlés; 1. típus, működési idő: folyamatos; hőmérséklet-tartomány: -20 °C - 45 °C; Frekvencia-tartomány: 2412 - 2472 MHz, max. EIRP: 20 dBm

Termék: 10ECA4101/ 10ECA8101 • Modell: 20ECA8101 / 20ECA4101 • Alkatrész: 51ECA9901

Eve Systems GmbH, Rotkreuzplatz 1, 80634 Munich, Németország



eve outdoor cam



Please keep your HomeKit Setup Code in a safe place. You need it to securely add Eve to your home, and nobody but you has a copy.

Kérjük, biztonságos helyen őrizze meg a HomeKit telepítő kódot. Szüksége van rá az Eve biztonságos hozzáadásához otthonához, és Önön kívül senki nem rendelkezik a másolatával.